

*eepos*



*Der Aluminium-Systembaukasten. The Aluminium modular system.*

*Leicht. Flexibel. Innovativ.*  
*Light. Flexible. Innovative.*

## eepos Kransysteme, die optimale Lösung eepos crane systems, one of the best solutions

Mit dem eeos Aluminium-Baukastensystem setzen immer mehr Unternehmen weltweit auf ein Kransystem der nächsten Generation. Denn diese innovative Technik bringt an entscheidenden Stellen deutliche Pluspunkte.

*With the eeos aluminium modular design systems an increasing number of companies around the world is using the next generation of crane systems. Mainly because innovative technology delivers clear advantages in decisive situations.*



### Jeder Arbeitsplatz ist anders

eeos Kransysteme werden aufgrund ihres intelligenten Designs und der Kompatibilität der Produkte untereinander sehr geschätzt. Sie decken alle Bedarfe vom einfachen bis hin zur kompletten Montagelinie ab. Dadurch werden Investitions- und Betriebskosten minimiert. Die einfache Montage wirkt sich positiv auf die Gesamtkosten aus.

### Each workplace is different

*eeos crane systems are highly appreciated for their intelligent design and the compatibility of their products with each other. They cover all requirements from simple to complete assembly lines. This minimizes investment and operating costs. The simple installation has a positive effect on the overall costs.*



### Jeder Kran ist speziell

Die eeos Leichtkransysteme werden als einzelner Flächenkran mit bis zu 14 m Spannweite oder Schwenkkran bis 6 m Auslegerlänge aufgebaut und können als manuell bewegte Krane komplett elektrisch verdrahtet oder pneumatisch ausgeführt betrieben werden.

### Each crane is special

*The range of eeos light crane systems starts from a single girder crane with a span of up to 14 m or a jib crane with a boom length of up to 6 m. Each crane system can be moved easily by hand or it is completely wired with drives and brakes. Even pneumatic controls are standard options.*



### Einfache Systemplanung

Alle relevanten Daten und Dateien sind über die Onlineplattform **eeeworld** verfügbar, damit die Arbeit mit eeos Produkten weltweit schnell und zu jeder Zeit möglich ist. Ebenso sorgen die eeos eigenen Tools wie z.B. der eeos configurator für eine schnelle Auslegung der Kransysteme nach dem neuesten Stand der Technik.

### Simple system planning

*Operator-friendly tools and product data in 2D and 3D make working with eeos easy. In order to make the work particularly fast all the information are available for download on our online platform **eeeworld**. Even the design of a crane system is made simple with the use of the eeos configurator which is the latest state of the art.*

## Das passende Produkt für Ihre Anwendung The perfect product for your application

Für eine schnelle Orientierung haben wir unsere Schienensysteme, Komponenten und Bauteile in Produktfamilien eingeordnet, damit jeder sofort weiß, um was es geht.

*For a quick orientation, we have classified our rail systems and components into product families, so that everyone knows immediately what it is about.*



» Seite 4  
page 4

### one

Der Aluminium-Systembaukasten bis 2.000 kg.

*The aluminium modular system for loads up to 2,000 kg.*



» Seite 14  
page 14

### nano

Der Aluminium-Profilbaukasten bis 75 kg.

*The aluminium profil system for loads up to 75 kg.*



» Seite 16  
page 16

### move

Hubachsen im Baukasten. Leicht. Präzise. Erfolgreich.

*The modular system for lifting axes. Easy. Precise. Successful.*



» Seite 18  
page 18

### carbon

Das innovative ultraleichte Kranprofil bis 100 kg.

*The innovative ultra-light crane profile for loads up to 100 kg.*



» Seite 19  
page 19

### base

Die Mediensäule für Energie, Signale und eigene Lösungen.

*The media column for energy, signals and own solutions.*

#### Kürzeste Lieferzeiten

Dank einer optimierten Lagerlogistik und einer flexiblen Fertigung kann eePOS von Wiehl und seinen weltweiten Standorten aus sehr schnell auf Kundenbedarfe reagieren. In den meisten Fällen ist eine Belieferung binnen weniger Tage möglich.

#### Short delivery times

*We are able to react swiftly to our customers needs, thanks to optimized warehouse logistics and a flexible production capability at eePOS headquartered in Wiehl or our worldwide subsidiaries. In most cases, we can deliver within a matter of days.*



#### Kinderleichte Montage

Der durchdachte Systembaukasten und das geringe Eigengewicht der eePOS Komponenten sind die Basis für eine einfache und schnelle Montage – meist ohne aufwändige Verstärkung am Gebäude.

#### Foolproof installation

*A well-conceived modular system and the low weight of the eePOS products are made for simple, swift installation of the system – usually without elaborate reinforcement of the building.*



## eepos one - Der flexible Modulbaukasten für den Lasttransport bis 2.000 kg

eepos one - The flexible modular design system for load transport up to 2.000 kg



### Einträgerkran

Der Einträgerkran kombiniert die Zwei-schienenbahn mit einer Kranbrücke. Hieraus ergibt sich eine optimale, flächen-deckende Möglichkeit des Materialtrans-ports bei einfacher Bedienbarkeit.

### Single girder crane

*The single girder crane is a combination of double rail crane and crane girder. This results in an optimum overall coverage for material transport, whilst remaining easy to use.*

### Teleskopkran

Der eePOS Kran mit Teleskopbrücke kann auf bisher nicht für Krane nutzbare Hallen-flächen zugreifen. Mit einem Rückzug wird der teleskopierte Kran selbstständig in eine definierte Position zurückgezogen.

### Telescope crane

*The eePOS crane with telescopic bridge has access to previously unused hall areas for cranes. With a retraction, the telescopic crane is automatically retracted into a defined position.*

### Aufgebockter Kran

In der aufgebockten Variante eignet sich der Einträger- und Zweiträgerkran auch für Umgebungen mit begrenzter Raumhöhe.

### Elevated crane

*In the raised version, the single-girder and double-girder crane is also suitable for environments with limited room height.*

Mit dem **eepos one** Systembaukasten können einfache Hängebahnsysteme bis hin zu komplexen Schienensystemen realisiert werden.

*The eepos one modular crane system realizes overhead monorail systems up to complex railsystems.*

## Wand- und Säulenschwenkkran

Auch die **eepos one** Aluminium-Schwenkkrane nutzen die Komponenten aus dem eepos one Systembaukasten. Verfügbar als Säulen- oder Wandschwenkkrane können die Ausleger bis zu 6 m lang sein und bieten eine Tragfähigkeit von bis zu 500 kg. Die Montage mittels Hochlastankern ist schnell, unkompliziert und sauber.

## Wall- and column slewing jib crane

*Even the eepos one aluminium slewing jib cranes use components of the modular system. A wall- or column mounted slewing crane can be up to 6 meters long and has sustainability up to 500 kg. The assembly is super easy, quick and clean due to high performance anchors.*



» Wenn Sie eine gute Lösung brauchen: Sprechen Sie uns an!

*If you need a good solution: Please contact us!*

## Kundenlösungen

Mit dem eepos Systembaukasten lassen sich kundenspezifische Lösungen schnell und einfach realisieren. Durch die außenliegenden Nuten ergeben sich verschiedenste Anbaumöglichkeiten. Weichen, Überfahrt-Einheiten und vieles mehr sind schon erfolgreich umgesetzt worden.

## Customized solutions

*The eepos modular design system helps to find a solution quick and easy for the customer. The external groove enable diverse mounting options. Points, passage-units and much more are already successful implemented.*

## Sonderlösungen

*Special solutions*



## Perfekter Leichtlauf ohne zu verklemmen Perfect smooth-running without any jamming

### Kraftaufwand beim Arbeiten mit Kransystemen

Effort at work with crane systems

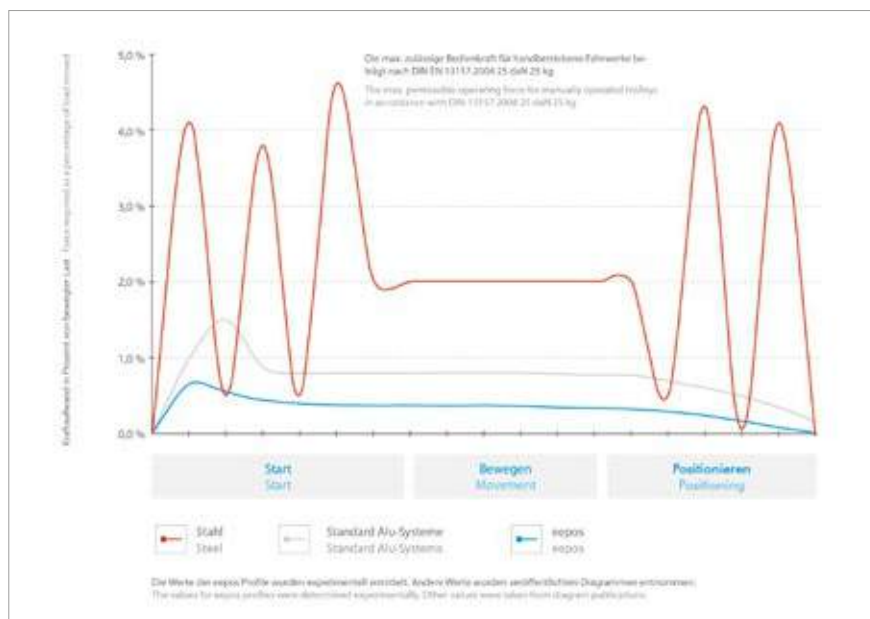

### Ergonomie für jeden Arbeitsplatz

eepos legt bei der Entwicklung aller seiner Komponenten besonderen Wert auf optimales Laufverhalten des Kransystems. Denn je leichter ein Kransystem läuft, desto angenehmer und gesunderhaltender lässt sich damit arbeiten.

### Ergonomics for every workplace

An optimal run ability of the crane system is indispensable. That is why eepos puts a special emphasis on the development of all the components. Because the easier a crane system works, the more pleasant and health-preserving is it to work with.

### Profile für die Praxis

Die eepos Aluminium-Profile sind in den Größen XS bis XXL verfügbar und bedienen den Traglastbereich bis 2 to. So kann immer das passende Profil zum günstigsten Preis eingesetzt werden.

### Profiles for practice

eepos one aluminum profile are available in the sizes XS up to XXL and have a load range of 2 tons. That's why we always have the perfect profile for a good price.

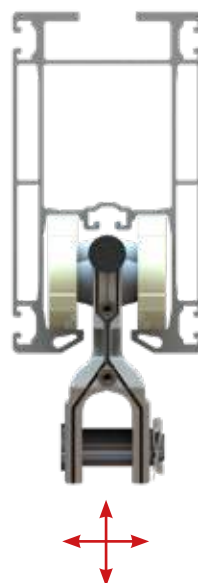

### Der Fahrwagen mit 8 Rollen

Der eepos Fahrwagen ist ein Aluminium-Schmiedeteil, bei dem die 8 Rollen auf 2 Ebenen angeordnet sind. Zu jeder Zeit berühren die Fahrwagen damit die Aluminiumprofile und sorgen so für den perfekten Leichtlauf ohne Ruckeln oder Verklemmen unabhängig von der Belastungsrichtung. Erklären kann man das nur schwer, das muss man selbst testen.

### The trolley with 8 rolls

The eepos trolley has 8 rolls at two levels and is a aluminium-forging. There is a permanent contact between the driving carriage and the aluminum profile which offers the smooth running without jerking and jamming.

## Innovative Fließfertigung für Trailer-Achsen

Innovative flow production for trailer axles



BPW Bergische Achsen KG, Wiehl, Deutschland

### Modernisierung der Montageprozesse

Die BPW Gruppe mit weltweit über 6.400 Mitarbeitern hat sich für ihren zentralen Montagestandort in Wiehl für die eePOS Kransysteme aus dem eePOS one Baukasten entschieden. BPW war begeistert von dem verklemmungsfreien Leichtlauf und der sich daraus ergebenden Ergonomie. Zum anderen überzeugten den Technischen Service von BPW die weltweite Verfügbarkeit der eePOS Komponenten und Daten auf der Onlineplattform eeworld.

### Qualität von A-Z

Um dem eigenen Qualitätsanspruch gerecht zu werden, wurden die Anlagen von BPW selbst montiert. So lernte der Technische Service schon während der Montage die Komponenten kennen, die dauerhaft für die Qualität der Trailerachsen notwendig sind.

### Modernization of the assembly processes

The BPW Group with more than 6,400 employees signed up for their central assembly location in Wiehl for the crane systems from the eePOS one construction kit. BPW was enthusiastic about the non-tensioning smooth running and the resulting ergonomics. On the other hand, BPW's Technical Service was convinced of the worldwide availability of eePOS components and data on the online platform eeworld.

### Quality from A-Z

BPW installed the eePOS crane systems by itself to ensure the quality of its standards. Therefore the technical service got to know the machines which are needed for the permanent high quality level of the trailer axles.



» Den Report eePOS@BPW finden Sie in der eeworld unter [www.eePOS.de/eeworld](http://www.eePOS.de/eeworld)  
You can find the report eePOS@BPW in the download area [www.eePOS.de/eeworld](http://www.eePOS.de/eeworld)

## eepos one – Der umfangreiche Systembaukasten für Krane, Hebezeuge und Handlingsgeräte



eepos one- the modular design system  
for cranes, hoists and handling devices



### Profile XS – XXL

Die eePOS Aluminiumprofile werden im Strangpressverfahren aus der Aluminiumlegierung EN AW 6063 T66 hergestellt. Durch das Hohlkammerdesign ergeben sich auch für große Tragfähigkeiten geringe Eigengewichte der 6 Profilgrößen XS bis XXL.

### Profiles XS – XXL

The eePOS aluminium profiles are produced by extrusion from the aluminium alloy EN AW 6063 T66. The hollow-chamber design makes the own weight of the profile sizes XS-XXL very low and offers a high load capacity.

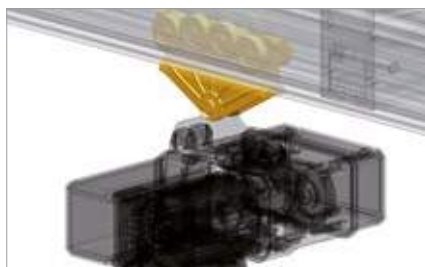

### Fahrwerke

Die eePOS Fahrwerke sind zu allen Komponenten im eePOS one Baukasten kompatibel und überzeugen durch Leichtigkeit, Leichtlauf und Verklemmungsfreiheit. Sie sind äußerst robust und langlebig, da sie als Aluminium-Schmiedeteile hergestellt sind.

### Trolleys

The eePOS trolleys are compatible with all components in the eePOS one modular system and convince with their lightness, smooth running and no jamming. They are extremely robust and durable because they are made as aluminium forgings.



### Hebezeuge

An das eePOS Kransystem lassen sich Elektrokettzüge, Manipulatoren und Werkstückaufnahmen unterschiedlichster Hersteller anbinden. Auf Wunsch bietet eePOS das Komplettsystem mit passenden Kettzügen und Energieversorgung mit an.

### Lifting devices

Electric chain hoists, manipulators and workpiece holders from a wide range of manufacturers can be connected to the eePOS crane system. On request, eePOS offers the complete system with suitable chain hoists and power supply.



### Aufhängungen

Die eePOS Aufhängungen gibt es in den verschiedenen Varianten, damit das eePOS Kransystem schnell und unkompliziert in jede Umgebung integriert werden kann. Mit wenig Aufwand können die Standardlösungen auch angepasst werden.

### Suspensions

The eePOS suspension is available in the most diverse variants to provide a quick and uncomplicated integration into the area. With little effort the standard solutions can also be adapted.



### Variantenreich und servicefreundlich

Mit Hilfe der Servicestation lassen sich eePOS Fahrwerke kontrollieren und austauschen. Dämpfer, Aufbockungen, Drehmomentenstützen uvm. ermöglichen den Einsatz von eePOS Kranen für die verschiedensten Anwendungen.

### Many variants and easy to service

With the help of the service station it is easy to control or exchange the eePOS trolleys. Damper, jacking –up, torque support etc. offer the service of eePOS cranes for the most diverse use.



## KUKA nutzt eePOS Krane für seine Industrie 4.0 – Fertigung

*KUKA uses eePOS cranes for their Industry 4.0 – production*



*KUKA Roboter GmbH, Augsburg, Deutschland*

### 150 verschiedene Robotervarianten auf einer Linie

Die KUKA-Hauptlinie in der Zentrale in Augsburg, Deutschland, fertigt seine orangefarbenen Roboter für den Traglastbereich von 6 kg bis 150 kg auf einer der modernsten Montagelinien Europas. Obwohl man auf jeden seiner Roboter zugreifen kann, entschied man sich neben vollautomatischen Stationen auch für Sequenzen, in denen eigene Fachkräfte zusammen mit eePOS-Kranen, FTS und den KUKA Leitbauroboter iiwa arbeiten.



### Komplette Digitalisierung

Die innovativen Montageprozesse sind aufgrund des hohen Qualitätsanspruches komplett vernetzt und vollständig in eine Industrie 4.0-Umgebung eingebunden. Die Aufträge für die Stationen werden aus der KUKA-connect-Cloud geladen. Alle Zustände-Prüfungen und Protokolle sind anschließend über KUKA connect weltweit verfügbar.

### 150 different variants of robots in one production line

*The KUKA-main production line in Augsburg, Germany, produces orange robots with a load capacity of 6kg up to 150 kg. They are one of the latest assembly production lines in Europe. Everyone could have access to the robots. Nevertheless they chose sequences besides fully automatic stations in which own specialists together with eePOS aluminum crane systems, FTS and the KUKA robot iiwa work.*

### Complete digitization

*The innovative assembly processes are all over connected because of the high quality claim. And completely integrated into an Industry 4.0 area. KUKA has a connect-cloud where all orders become loaded. All conditions, inspections and protocols are subsequently at KUKA connect worldwide available.*



» Den Report eePOS@KUKA finden Sie in der eeWorld unter [www.eePOS.de/eeWorld](http://www.eePOS.de/eeWorld)

You can find the report eePOS@KUKA in the download area [www.eePOS.de/eeWorld](http://www.eePOS.de/eeWorld)

## eepos one – Die Energieversorgung mit System

eepos one- The energy supply with an innovative system

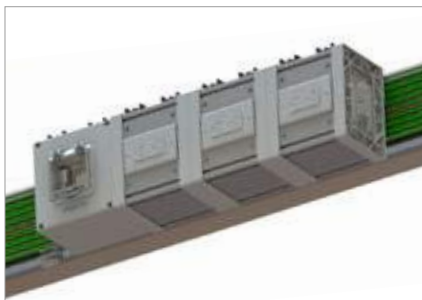

### Der eepos powertrack

Wird eine stationäre und modulare Energieversorgung am Obergurt eines Aluminiumprofils gewünscht, ist der eepos powertrack die innovative und flexible Lösung aus Basis- und Modulboxen. Diese können an jeder beliebigen Stelle angebracht und kundenspezifisch bestückt werden.

### The eepos power track

The eepos powertrack is the innovative and flexible solution from basic and module boxes, if a stationary and modular power supply at the upper chord of an aluminium profile is desired. It can be attached at any location along the track and equipped according to customer specifications.

## » Nutzen Sie die innovativen Lösungen aus dem eepos Systembaukasten!

Take advantage of the innovative solutions from the eepos modular system!



### Die innenliegende Schleifleitung

In besonders anspruchsvollen Umgebungen und wo nur ein wenig Bauraum vorhanden ist, kann die nötige Energie über ein Stromschiensystem bereitgestellt werden, das innerhalb des Aluminiumprofils liegt. Bei Einsatz als Kran entfällt der komplette Kabelbahnhof. Auch hier sorgt die Hochlastservicestation für Flexibilität und Wartungsfreundlichkeit.

### The internal conductor rail

In demanding environments and where only a small amount of space is available, the necessary energy is provided by an eepos conductor rail system that lies within the aluminium profile. Using it inside a crane girder, there is no need for a complete cable drag any more. The high-load service station ensures flexibility and ease of maintenance.

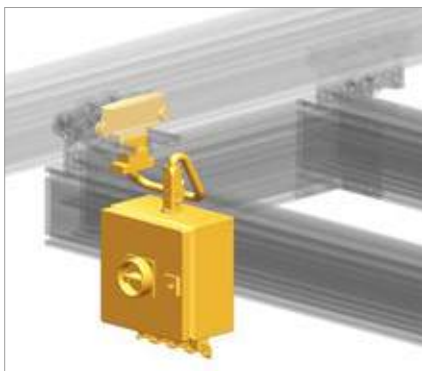

### Kabelschlepp, Energiekette oder externe Kunststoffschleifleitung

Mit dem eepos Kabelschlepp, der Energiekette oder Schleifleitung können Kransysteme zuverlässig und hochwertig mit Energie und Signalen versorgt werden. Neben der klassischen Verdrahtung bietet eepos auch steckbare vorkonfektionierte Leitungen als Flach- oder Rundleitung an, die den Montageaufwand verringern und die Flexibilität erhöhen.

### Cable Towing, energy chain or external conductor line

With the eepos cable drag, energy chain or conductor line, crane systems can be reliably and high-quality supplied with power and signals. In addition to classic wiring, eepos also offers pluggable pre-configured cables as flat or round cables, which reduce the installation effort and increase flexibility.

## eepos Krane laufen und laufen und laufen...

*eepos cranes work and work and work...*



IVECO MAGIRUS, Ulm, Deutschland

### Leicht zu montieren, leicht zu bedienen

Damit pro Jahr fast 20.000 Fahrzeuge des LKW-Modells Stralis gefertigt werden können, wurden 2008 im Ulmer IVECO Magirus Werk etwa 2 km eepos one Profile verbaut. Besonders angetan hatte es den Planern zusätzlich zur durchdachten Konstruktion aller Komponenten, die Kranbahn mit Kurven und die Servicestationen, durch die Krane und Werkzeuge versetzt oder hinzugefügt werden können.



\*optional erhältlich \*optionally available

### Leicht zu demontieren, überraschend robust

Als man die Produktion europaweit neu strukturierte, taktete man die Demontage der Krane in Ulm sehr eng. Alles verlief nach Zeitplan. Was aber überraschte, war die Qualität der eepos one Komponenten nach 5 Jahren Dauereinsatz. Produktionsleiter Dieter Wettengel war begeistert: „Leicht und dennoch robust, langlebig, zuverlässig – unsere Werker sind zu echten Fans von eepos Aluminiumkrane geworden.“

### Easy to install, easy to handle

*To produce annually almost 20.000 trucks of the model Stralis in 2008 a*

*total amount of more than 2 km of eepos one profiles were installed in Ulm at the IVECO Magirus plant. Besides the thought-out construction of all components, were the planners impressed of the crane runway with the curves, which can move or add cranes and tools.*

### Easy to disassemble, surprisingly good

*As the production became Europe wide new structured the time for disassembling in Ulm was very short. Everything was on time. But the quality of the eepos one components was surprisingly good after 5 years of continuous use. The production leader Dieter Wettengel is excited: "light and still robust, long-lasting, reliable- our workers are real fans of eepos aluminium cranes."*



## IVECO

» Den Report eepos@IVECO finden Sie in der eeworld unter [www.eepos.de/eeworld](http://www.eepos.de/eeworld)  
You can find the report eepos@IVECO in the download area [www.eepos.de/eeworld](http://www.eepos.de/eeworld)

## eepos one – der Baukasten mit einer Vielzahl an Zubehör und Erweiterungsmöglichkeiten



eepos one – the modular design system with a diversity of performance and extension opportunities



### Variantenreich und servicefreundlich

Die eepos Komponenten sind durchgängig auf Flexibilität, Langlebigkeit und Servicefreundlichkeit ausgelegt. Dämpfer, Aufbockungen, Drehmomentstützen uvm. ermöglichen den Einsatz von eepos Kranen für die verschiedensten Anwendungen.

### Many variants and easy to service

The eepos component are designed for flexibility, longlife peromace and easy to service. Thus damper, elevation modules, torque support etc. offer a wide range of possible applications of eepos cranes for most diverse use.



### Gut versorgt und passend verbunden

Von Druckluft und Kabelschlepp über Energiekette bis zur außen- oder innenliegenden Schleifleitung: der eepos one Systembaukasten bietet alle Komponenten für eine passende Energieversorgung. Auf Wunsch fertig konfektioniert oder als steckbare Lösung.

### Well served and appropriate connected

Compressed air, cable drag, energy chain, external or internal conductor lines: the eepos one modular design system offers all components for an appropriate energy supply. Upon request ready made up or as pluggable solution.

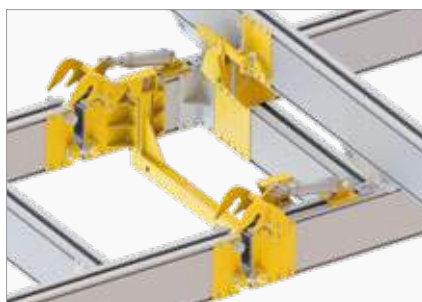

### Alles da von „Standard bis Sonder“

Ob es Katzrahmen, Kranelektrik, pneumatische Antriebe oder Bremsen, Verstärkungsprofil oder Einschubprofil sind, für fast jede Anwendung hat eepos schon einmal ein Standardbauteil angepasst, eine Sonderlösung konstruiert oder auch eine neue Komponente entwickelt.

### Everything from standard to special constructions

For almost every application eepos adapted standard components, a special solution or new components. No matter if it is a trolley frame, crane electrics, pneumatic actuator, brakes, reinforcing profile or slide-in profiles.

» eepos Komponenten sind konsequent auf vielfältige Einsatzbereiche, maximale Flexibilität und hohe Servicefreundlichkeit ausgelegt.

eepos components are consequently designed for a wide range of applications, maximum flexibility and high service friendliness.

## eepos Kransysteme für eine flexible Inselfertigung

eepos crane systems for a flexible island production



WITRON Logistik+Informatik GmbH, Parkstein, Deutschland

### Fertigungsinsel mit umfangreichen Kranaufgaben

Jeder Kran einer Fertigungsinsel bei WITRON überspannt 12 m und läuft in 3 Kranbahnen. Daher war der Leichtlauf und die Verklemmungs-freiheit der Krane eine elementare Grundvoraussetzung für das manuelle Bewegen der Krane. Aufgrund des Leichtlaufs konnte sogar beim Transport von Langgut auf aufwändige Traversen verzichtet werden.

### Lieferfähigkeit und Schnelligkeit

WITRON kam mit einem straffen Zeitplan zu eeos. Und nachdem weniger als 8 Wochen zwischen Anfrage und Bestellung vergangen waren, wurden in nur 12 Wochen über 3.300 m Profile und mehr als 40 Kranbrücken montiert. Das war möglich, weil eeos immer eine hohe Lieferfähigkeit hat und WITRON bis auf eine Doppelaufhängung konsequent die eeos Standardkomponenten einsetzte.

### Island production with various crane tasks

Every crane of an island production by WITRON spanned 12 m and works in 3 crane runways. The smooth running and deadlock free of the cranes was a elementary prerequisite for a manual movement. As a result of the smooth-running it was possible to forego complex traverses by the transport of long good.

### Delivery capability and rapidity

WITRON had a tight timetable. And after less than 8 weeks between request and order, were over 3.300 m profiles and more than 40 crane bridges in 12 weeks installed. That was only possible, because eeos has always a high delivery capability and WITRON used consequently the eeos standard components except for one double suspension.



» Den Report eeos@WITRON finden Sie in der eeworld unter [www.eeopos.de/eeworld](http://www.eeopos.de/eeworld)  
You can find the report eeos@WITRON in the download area [www.eeopos.de/eeworld](http://www.eeopos.de/eeworld)

## eepos nano – Das Profilsystem für ergonomische Arbeitsstationen

eepos nano – The rail system for ergonomic work stations



### Merkmale Features

- 3 eePOS nano Aluminiumprofile mit 4 außenliegenden item-Nuten für die Traglastbereiche bis 75 kg  
*3 eePOS nano aluminium profiles with 4 external item-grooves for load capacities up to 75 kg*
- Fahrwagen von nur 88 mm Länge in Kunststoff- oder Aluminiumausführung mit 6 Rollen für unerreichte Laufruhe, Leichtlauf und Verklemmungsfreiheit in dieser Klasse  
*Trolleys with a length of 88 mm in plastic- or aluminium version with 6 rolls for unrivalled smoothness, smooth-running and without jamming in this class*
- Kurvenssegmente mit Radien ab 750 mm möglich für den Einsatz als Einschienenbahn  
*Curve segments with radius larger than 750 mm possible for use as monorail track*
- Verschiedene Adapter zur Anbindung an eePOS one oder eePOS base Systeme oder zur Befestigung einer Stromzuführung  
*Various adapters for connection to eePOS one or eePOS base systems or for mounting a power supply unit*
- Als Schwenkausleger bis 4 m und 40 kg einsetzbar  
*Can be used as swivel arm of a jib crane up to 4 m and 40 kg*

An jedem Arbeitsplatz – sei es eine Fertigungsinsel oder eine Werkbank – werden Werkzeuge bewegt.

Mit Hilfe des eePOS nano Schienensystems können Arbeitsmittel bis 75 kg ergonomisch und leichtgängig transportiert werden, damit man sich voll auf das Produkt oder die Aufgabenstellung konzentrieren kann.

*At every workplace – whether it is a production island or a work bench – become tools moved. With the help of eePOS nano rail systems it is possible to transport components or work equipment up to 75 kg, ergonomic and easy going. So that you can completely focus on the work task or the product.*



## eepos nano Arbeitsplatz mit Druckluftanschluss

*eepos nano working station  
with compressed air*

Aufgrund der Laufruhe des Fahrwagens in den Profilen eignet sich das nano Schienensystem ideal für Umgebungen, in denen Ruhe vorgeschrieben ist.

*The eepon nano rail-system fits perfect in to areas, where quietness is required. This is because of the smoothness of the trolley in the profile.*



## eepon nano in einem Prüflabor *eepon nano in a testing laboratory*



Auch in kleinen Räumen oder bei wenig belastbaren Deckenkonstruktionen, kann das eepon nano Schienensystem auch als Flächenkransystem und mit einem Federbalancer ausgeführt werden.

*Even in tiny rooms or where the ceiling offers little resistance the eepon nano rail-system can be used as a crane system with several tools like a spring balancer.*

## Packtisch mit eepon nano und base

*Packtable with eepon nano and base*

Ist eine Befestigung an der Decke nicht möglich, kann eepon nano auch unkompliziert an eepon base Mediensäulen befestigt werden. Dieser kann die ideale Lösung für Packtische oder andere Arbeitstische sein.

*If it impossible to mount anything on the ceiling, eepon nano can also be installed with a base media column. This can be a very practical solution for a pack table or other work stations.*



## eepon nano Schwenkkrans *eepon nano jib crane*

Für die Bereitstellung von Werkzeugen wird der nano Schwenkkrans mit einem Federbalancer ausgestattet.

*For the provision of tools, the nano jib crane is equipped with a spring balancer.*

## eepos move - Der innovative Baukasten für Aluminium-Hubachsen eepos move - the innovative modular system for aluminium lifting axis



### Merkmale Features

- Die Hubachse **move L** kann mit einem oder zwei Teleskopsegmenten Lasten bis 500 kg bewegen, bei denen Momente bis 2.500 Nm auftreten können.

*The lifting axis move L can move with one or two telescope segments up to 500 kg, with torques up to 2.500 Nm.*

- Die kompaktere Hubachse **move S** kann mit einem Teleskopsegment exzentrische Lasten bis 400Nm Drehmoment oder 250 kg mittige Last bewegen.

*The compact lifting axis move S can move with telescope components eccentric loads up to 400Nm torque value or 250kg centered loads.*



- Die Lagereinheit mit ihren 4 speziell gehärteten Rollen ist weitgehend wartungsfrei und sorgt für hervorragende Laufeigenschaften und verschleißarmen Betrieb.

*The bearing unit with 4 special hardened wheels requires little maintenance and ensures excellent running characteristics and low-wear operation.*

- Über standardisierte eepos Katzrahmen können die Hubachsen an das darüber liegende eepos one Kransystem angebunden werden.

*With the standard eepos trolley frames the lifting axis can be easily connected to the overlying eepos one crane system.*

Die Hubachsen **eepos move L** und **move S** basieren auf dem eepos Aluminium-Baukastensystem und werden für den außermittigen Lasttransport eingesetzt. Sie werden wahlweise elektrisch, pneumatisch oder mittels Federzugbalancer betrieben.

*The lifting axis move L and move S are based on the eepos aluminium modular system and run electrical, pneumatic or with a spring balancer. The single column components are made of high stress able, extruded aluminium profiles.*



## Serienfertigung in der Automobilindustrie

### Series production at the automotive industry

Um bei der enggetakteten Serienfertigung seiner Premiumautos die geforderte Qualität zu erreichen und die Ergonomie am Arbeitsplatz zu gewährleisten, setzt die AUDI Hungaria Kft. bei der Felgenmontage des Audi A3 die Hubachse eepos move L ein. Die außenliegenden Item-Nuten und die Adapterplatte am Teleskopsegment nutzen die Systemintegratoren für die Befestigung der kundenspezifischen Vorrichtungen.



AUDI Hungaria Kft., Győr

*AUDI Hungaria Kft. uses the eepos move L lifting axis during the rim mounting of the Audi A3 in order to achieve the required quality and ensure the ergonomics in the workplace during the tight-knit serial production of its premium cars. The external item-grooves and the adapter plate on the telescopic segment use the system integrators for the attachment of the customer-specific devices.*



## Röntgenprüfung von Schweißverbindungen

### X-ray inspection of welded joints

Die Unternehmensgruppe Schmidt+Clemens nutzt die eepos **move L** – Hubachse, um in ihrem Prüflabor die Qualität ihrer Schweißverbindungen mit Röntgenstrahlen zu überprüfen. Dafür wurde zusammen mit eepos eine Lösung entwickelt, die als Basis für eine standardisierte Prüfungsumgebung dient.

*The Schmidt+Clemens company uses the eepos move L – lifting stroke axis to proof the quality of their welded joints in their test laboratory with X-rays. Together with eepos, a solution has been developed that serves as the basis for a standardized testing environment.*



Schmidt+Clemens GmbH & Co.KG, Lindlar, Deutschland



## eepos carbon – Der ultraleichte Schwenkkran für Lasten bis 100 kg

eepos carbon – the ultralight jib crane for loads up to 100 kg

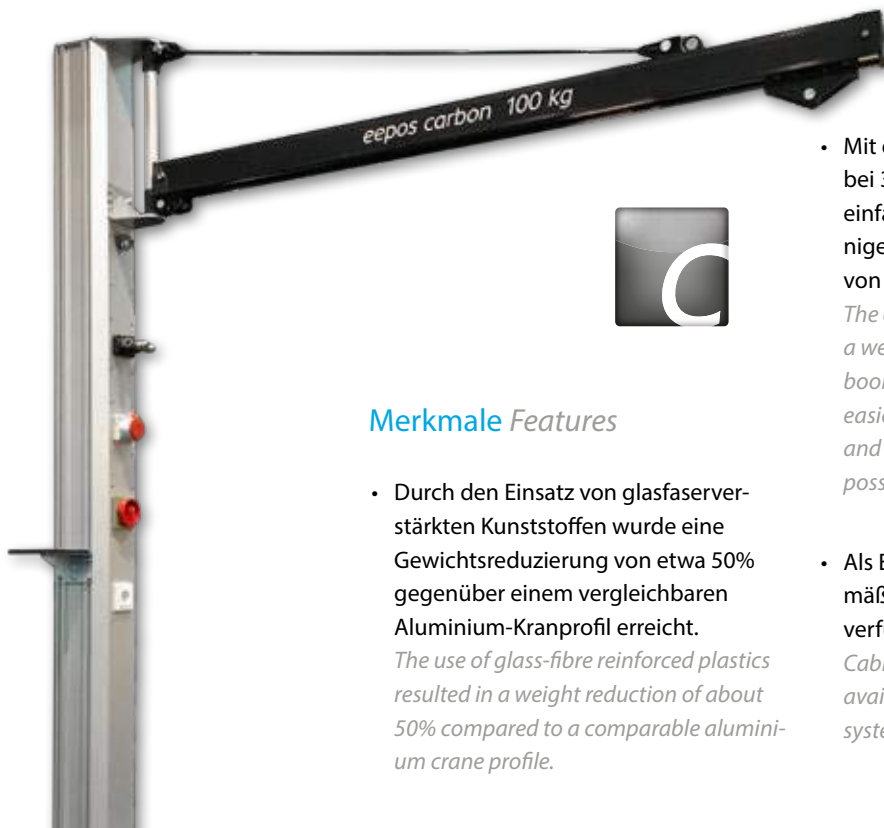

### Merkmale Features

- Durch den Einsatz von glasfaserverstärkten Kunststoffen wurde eine Gewichtsreduzierung von etwa 50% gegenüber einem vergleichbaren Aluminium-Kranprofil erreicht.  
*The use of glass-fibre reinforced plastics resulted in a weight reduction of about 50% compared to a comparable aluminium crane profile.*

- Mit einem Eigengewicht von unter 8 kg bei 3 Meter Kranausleger wird ein noch einfacheres und schnelleres Beschleunigen, Transportieren und Positionieren von Lasten bis 100 kg ermöglicht.  
*The carbon eepos carbon jib crane has a weight of less than 8 kg per 3 meter boom. Due to that lightweight crane an easier and quicker acceleration, transport and positioning of loads up to 100kg is possible.*

*The carbon eepos carbon jib crane has a weight of less than 8 kg per 3 meter boom. Due to that lightweight crane an easier and quicker acceleration, transport and positioning of loads up to 100kg is possible.*

- Als Energiezuführung sind standardmäßig Kabelschlepp und Druckluft verfügbar.  
*Cable drag and compressed air are available as standard energy supply systems.*

*Cable drag and compressed air are available as standard energy supply systems.*

## Der eepos carbon Schwenkkran als Upside-down-Kransystem

The eepos carbon jib crane as a upside-down-crane system

Für den Transport von Elektronikkomponenten wurden die eepos carbon Schwenkkräne direkt an die Decke montiert. Auf diese Weise blieb die Schnittstelle zwischen Transportwagen und Bestückungsautomat frei. Mit Hilfe einer ergonomischen Hebehilfe wird nun pneumatisch das Transportgestell versetzt.

*For the transport of electronic components, the eepos carbon jib cranes were mounted directly on the ceiling. In this way, the floorspace between the trolley and the smd placement system remained free. With the help of an ergonomic lifting aid, the transport frame is now moved pneumatically.*



## eepos base – Innovative Mediensäulen

*eepos base – innovative media columns*

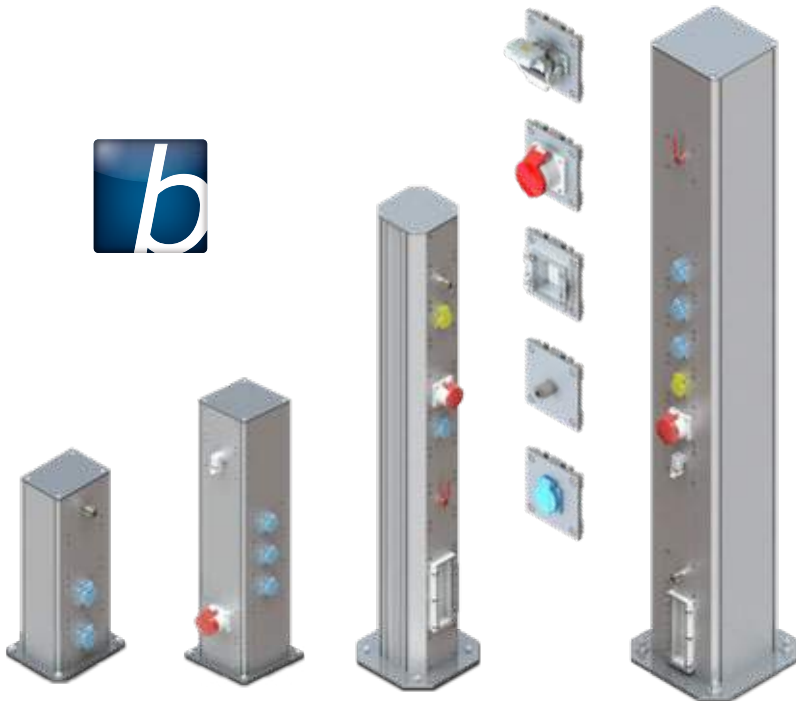

Die **eepos base** Mediensäulen XS2, S4, M2+ und L2+ sind fest montierte und modular aufgebaute Mediensäulen, deren Moduleinsätze die verschiedensten Aufgaben erfüllen. *The eepos base media columns XS2, S4, M2+ and L2+ are permanently mounted and modular media columns whose module inserts fulfil a wide variety of tasks.*

### Merkmale Features

- Die Mediensäulen verfügen über 4 innenliegende und 4 außenliegende item-Nuten. *The media columns dispose 4 internal and 4 external item grooves.*
- Bei den Mediensäulen base M und base L kann einseitig oder beidseitig ein carbon-Schwenkkran montiert werden. *An eepos carbon jib crane can be adapted to the media columns base M and base L on one side or both sides.*
- Lieferumfang: von Standard bis komplexer Sonderlösung, Projektbegleitung von erster Idee bis zur vollständigen Inbetriebnahme. *Scope of delivery: from standard columns to complex special solutions, project support from the first idea to initial operation.*

## eepos base sorgt für kontinuierliche Materialbereitstellung

*eepos base media columns ensure continuous material supply*

Mit Hilfe der eepos base Mediensäulen werden bei Flexa, einem Hersteller von Kunststoffspritzgussteilen, die Material-, Energie- und Signalleitungen sauber und strukturiert an die Maschinen gelegt. Durch die von außen verschraubten Moduleinsätze sind Prüfungen und Anpassungen jederzeit unkompliziert möglich.

*With the help of the eepos base media columns Flexa, a producer of plastic injection moulding, placed the material-, energy and signal lines clean and structured at the machines. Due to the module inserts screwed from the outside, testing and adjustments can be carried out easily at any time.*



*Flexa GmbH & Co Produktion und Vertrieb KG, Hanau-Steinheim, Deutschland*

## eeworld – Alle Informationen an einem Ort

*eeworld – All information at one platform*

Die eeworld ist eine Onlineplattform, die weltweit jederzeit über einen Standardbrowser erreichbar ist. Die Daten und Dateien sind direkt an die eepos-Datenbanken angekoppelt und jederzeit auf dem aktuellsten Stand.

Nach einem Anmeldevorgang haben Sie Zugang zu allen relevanten Informationen und Datenblättern der eepos Produkte.



*The eeworld is an online platform that can be accessed worldwide at any time via a standard browser. The data and files are directly linked to the eepos databases and always up-to-date. After logging in, you will have access to all relevant information and data sheets of the eepos products.*

### Vorteile der eeworld-Preisliste *Advantages of eeworld pricelist*

- Alle Produkte und Komponenten auf einen Blick in einer Listenansicht mit Voransicht jeder Komponente  
*All products and components at a glance in a list view with preview of each component*

- Für jedes Produkt ist eine Voransicht per Mouseover, CAD-Dateien zum herunterladen und die Katalogseite per Doppelklick verfügbar.  
*For each product a preview is available via mouseover, CAD files to download and the catalogue page is available by double-click.*

*eeworld Preislistenansicht Pricelist page*

- In der Fußzeile befinden sich die Buttons für den Download einer offenen Excel-Tabelle und eine PDF-Datei aller Produkte der Preisliste.  
*The footer line shows the buttons for the download area of an open Excel-table and a PDF-file of all products of the pricelist.*
- Standardmäßig auf Deutsch, Englisch, Französisch und Spanisch verfügbar, weitere Sprachen auf Anfrage  
*The languages German, English, French and Spanish are available, further languages only upon request*

### Der Downloadbereich *The download area*

- Alle Publikationen sind in allen Sprachen zum Herunterladen verfügbar  
*All publications available for download in multiple languages*
- Übersichtliche Einteilung nach Themen und Produktfamilien  
*Clear classification according to the themes and product family*

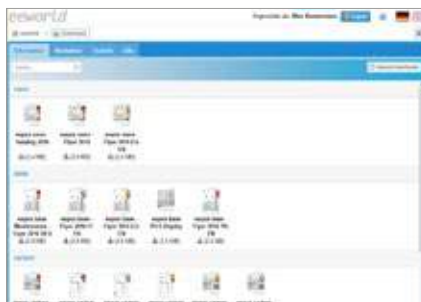

*eeworld Downloadbereich Downloads*

- Ansicht wahlweise mit Voransichten oder als Listenansicht  
*View optionally with preview or as list view*
- Viele Referenzberichte und Fotos von eepos-Anlagen in hoher Qualität für die weitere Verwendung verfügbar.  
*Any reference reports and pictures of eepos- systems in high quality for further application available.*

## Der eeos configurator für Aluminium-Kransysteme

*The eeos configurator for aluminium crane systems*

Mit dem eeos configurator wird das Auslegen und die Berechnung eines eeos Kransystems zum Kinderspiel. Jeder Benutzer kann nach dem Login das für ihn passende Kransystem auslegen. Jede Krananlage ist sofort statisch berechnet und alle technischen Daten abrufbar.

*With the eeos configurator, the design and calculation of a crane system becomes very simple. Every user can design the appropriate crane system after logging in. Each crane system is statically calculated immediately and all technical data can be called up.*

### Vorteile des eeos configurators

*Advantages of the eeos configurator*

- Aufruf über einen Webbrowser mit den gleichen Zugangsdaten wie für die eeworld  
*Access via a web browser with the same access data as for eeworld*
- Klar strukturierte Benutzeroberfläche mit Anzeige des aktuellen Status der Kranauslegung in Echtzeit  
*Clearly structured user interface with real-time display of current crane design status*
- Generierung der Stückliste und Preisinformation sofort sichtbar  
*Bill of material (BOM) generation and price information visible immediately*

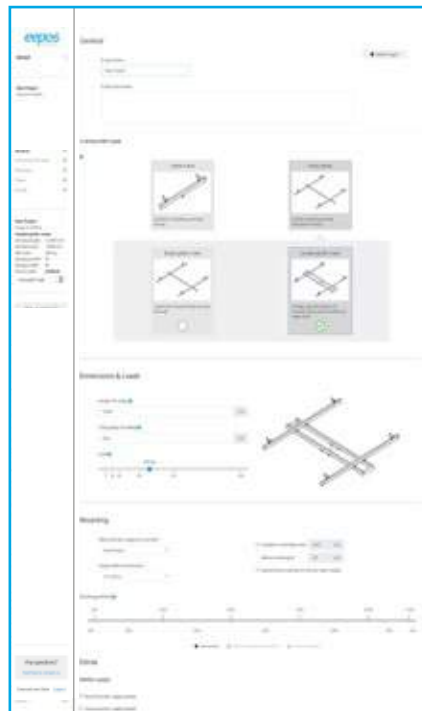

eeos Konfigurator Configurator

- Eine PDF-Zusammenfassung mit 2D-Zeichnung, Stückliste, Preisinformation und technischer Beschreibung steht für jede Krananlage zur Verfügung.  
*A pdf summary with 2D drawing, parts list, price information and technical description is available for each crane system.*
- Statische Berechnungen zu Festigkeit, Gebrauchstauglichkeit und Materiallebensdauer finden nach den neuesten Normen in Echtzeit statt.  
*Static calculations of strength, usability and material life are performed in real time according to the latest standards.*

### Die Projektliste *The project overview*

- Die Informationen kann der Benutzer nach eigenen Bedürfnissen eingeben und verwalten.  
*The user can enter and manage the information according to his own needs.*

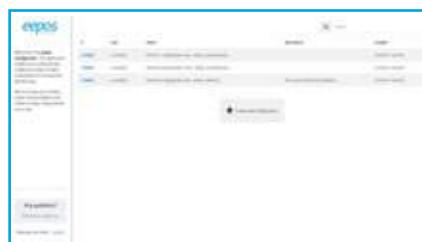

eeos Konfigurator Configurator

- Der Benutzer kann mehrere Anlagen in einem nicht öffentlichen Bereich anlegen, verwalten und den eeos configurator als Projekttool verwenden.  
*The user can create and manage multiple crane systems in a non-public area and use the eeos configurator as a project tool.*

## Das eepos Team für Ihre Lösung The eepos team for your application

Damit Ihr Kransystem, Ihre Hubachse oder Ihre Medienversorgung unter der Decke oder am Boden bestens funktioniert, setzen wir uns als gesamtes Team für Sie und Ihre Lösung ein. Vom ersten Kontakt bis zur fertigen Anlage können Sie auf uns zählen.



Alexander Warkentin



Emanuel vom Stein

### Unser Vertriebsteam

Unter der zentralen Telefonnummer (s. Kasten) erreichen Sie unsere Mitarbeiter, die Ihnen bei Ihren Anfragen schnellstmöglich helfen. Unser Vertrieb ist weltweit verteilt, so dass wir umgehend zu Ihnen kommen, wenn es Dinge gibt, die vor Ort geklärt werden müssen.

*We as a whole team are committed to you and your solution in order to ensure that your crane system, lifting axis or media supply system functions optimally under the ceiling or on the ground. You can count on us from the first contact to the finished plant.*

### Our sales team

*Under the central telephone number (see box) you can reach our employees who will help you with your enquiries as quickly as possible. Our sales department is distributed worldwide, so that we will come to you as soon as possible if there are any issues that need to be clarified on site.*

## » Ihr direkter Draht zu eepos *Your direct contact to eepos*

<b>Vertrieb</b>	<a href="mailto:request@eepos.de">request@eepos.de</a>	<b>Tel.: +49 2261 54637-190</b>
<b>Auftragsabwicklung</b>	<a href="mailto:order@eepos.de">order@eepos.de</a>	<b>Tel.: +49 2261 54637-196</b>
<b>Projektentwicklung</b>	<a href="mailto:project@eepos.de">project@eepos.de</a>	<b>Tel.: +49 2261 54637-194</b>



Michael Hindenberg

### Unsere Projekt- und Auftragsabteilung

Vom einzelnen Kran bis zum großen Neubauprojekt betreuen unsere Ingenieure, Techniker und Sachbearbeiter Ihr Projekt und sorgen so für einen reibungslosen Ablauf. Und das mit Freundlichkeit und Schnelligkeit.

### Our project- and order department

*From individual cranes to large new construction projects, our engineers, technicians and administrators will take care of your project and ensure that everything runs smoothly. That is what makes our friendliness and speed so special.*

### Vom Lager bis zur fertigen Anlage

Damit wir unsere Lieferfähigkeit für Standardkransysteme von wenigen Arbeitstagen halten können, verfügen wir über ein ausreichend dimensioniertes Lager und einen schnellen Versand. Unser Montageteam installiert Ihnen Ihr Kransystem innerhalb kürzester Zeit.

### From the warehouse to the completed system

*In order to maintain our ability to supply standard crane systems within a few working days, we have a sufficiently dimensioned warehouse and fast shipping. Our assembly team installs your crane system within the shortest possible time.*

## Der eepos service für die komplette Lebensdauer Ihrer Anlagen The eepos service for the whole lifetime of your system



### » Nutzen Sie das Rundum-Sorglos-Paket von eepos service!

Take advantage of the all-round carefree package from eepos service!

- Erreichbarkeit rund um die Uhr  
*Accessibility round the clock*
- Deutschlandweite Service-Organisation  
*Germanwide service organisation*
- Schnelle Reaktionszeit  
*Quick reaction time*

### » Ihr direkter Draht zu eepos service *Your direct contact to eepos service*

**eepos service**

**info@eepos-service.de**

**Tel.: +49 30 3061 3998**

### Abnahmen, Inbetriebnahmen, Prüfungen und Wartungen direkt vom Hersteller

Unsere eepos service Techniker sind als Sachkundige und Sachverständige bevollmächtigt, Ihre Anlagen herstellerrunabhängig zu prüfen, zu warten und nach dem neuesten Stand der Technik, Maschinen- und BG-Richtlinien und gesetzlichen Vorschriften zu inspizieren. Damit betreiben Sie die Anlagen sicher entsprechend den gesetzlichen Vorschriften und erhalten dauerhaft die Produktivität der Mitarbeiter. Selbstverständlich richten wir uns nach den für Sie bestmöglichen Zeiten, so dass eepos service die vereinbarten Arbeiten auch samstags oder nach Schichtbetrieb durchführt.

### Approvals, commissioning, tests and inspections direct from the producer

*Our eepos service technicians are as experts qualified to proof and service your system manufacturer-independent. Furthermore they are able to inspect your machines according to the BG- guidelines and legal regulations. Therefore is the system safe and the productivity ensured of the employees. It is self-evident that we orientate towards your timetable. So that eepos is also able to execute the work on Saturdays or after the shift operation.*





Friedhelm Mücher, Geschäftsführer

Als Marktführer bei Aluminium Kran-systemen kennen wir unsere Stärken! Folglich werden Sie in jedem unserer Produkte das sehen, worauf wir uns fokussieren: Ergonomie, Flexibilität und Schnelligkeit.

*We know our strengths! As you can see we are focused on our products on: ergonomic, flexibility and rapidity.*



Armin Mücher, Geschäftsführer

eePOS ist ein Familienunternehmen und kann daher sehr flexibel und kundenorientiert arbeiten. Was uns antreibt sind unsere Werte.

*eePOS is a family business and is herefore able to work very flexible and customer orientated.*

## Unsere Stärken Our strengths

- Optimale Ergonomie in allen Produktfamilien  
*Optimal ergonomic in every product family*
- Hohe Qualität aller Produkte und Komponenten  
*High quality of all products and components*
- Top Preis-Leistungsverhältnis und abgestimmte Beschaffungskonzepte  
*Optimal price-service-ratio*
- Von der Anfragebearbeitung bis zur Auslieferung kurze Reaktionszeiten  
*Very short reaction time inclusive delivery*
- Konzentration, Weiterentwicklung und permanente Optimierung des eePOS Standardbaukastens ohne Handhabungsgeräte  
*Concentration, further development and permanent optimisation of the eePOS standard modular system without handling devices*
- Offenlegung der Konstruktionsdaten, Produktinformationen und Tools  
*Publication of the construction data 's, product information and tools*

## Unsere Werte Our values

- Freude, Offenheit und Fairness bei der Arbeit  
*Joy, openness and fairness at work*
- Mut und Innovation  
*Courage and innovation*
- Ehrlichkeit, Gerechtigkeit und Wertschätzung  
*Honesty, justice and appreciation*
- Fokus auf Zielen und Ergebnissen  
*Focus on the objectives and results*
- Führung, die konstruktiv, unterstützend und zielorientiert ist  
*Constructive, supportive and goal-oriented leading*



## Unsere Geschichte

### Our story

#### Pionier: 2006 - 2010

- 2006: Gründung der eePOS GmbH, Hauptsitz Wiehl  
Entwicklungsstart des eePOS one Aluminium Kransystembaukasten  
Erster Auftritt auf Messe MOTEK, Sinsheim
- 2008: Start großer Projekte wie IVECO-Montagelinie  
Bezug des neuen Gebäudes in Wiehl, Enselskamp 2
- Ab 2008: Verkaufstart in Japan, Frankreich, Italien  
Gründung der Niederlassung eePOS China und eePOS USA
- Ab 2009: Ausstattung mehrerer Montagelinien bei BMW (Deutschland),  
General Motors (Ungarn, Usbekistan),  
VW (Amarok-Linie, Deutschland)
- 2006: *Foundation of eePOS GmbH, headquartered in Wiehl, start of the development of the eePOS one aluminium modular crane system*
- 2008: *Start of great projects like IVECO- assembly line, moving into the new building in Wiehl, Enselskamp 2*
- Since 2008: *Sales launch in Japan, France, and Italy*  
*Foundation of the branches eePOS China and eePOS USA*
- Ab 2009: *Supply various assembly lines at BMW (Germany), General Motors (Hungary, Uzbekistan), VW (Amarok- line, Germany)*

#### Aufbruch: 2011 - 2018

- 2012: Vorstellung der eePOS move Hubachse auf Messe MOTEK, Stuttgart  
Montagelinien Porsche (DE), Arburg (DE), Witron (DE), uvm.  
Start der Niederlassung eePOS Ungarn
- Ab 2013: Gründung eePOS Niederlassungen in Brasilien, Mexiko, Spanien,  
Südafrika und Türkei,  
Vorstellung des eePOS nano Schienensystembaukastens
- 2014: Vorstellung neuer Schwenkkran eePOS carbon, Start der Online-Platt-  
form „eeworld“, Umzug in das Gebäude, Zum Scherbusch 1
- 2015: Auszeichnung als TOP100 Innovator, Start von eePOS Thailand
- 2016: Start der Produktfamilie eePOS base und Verkauf von eePOS  
Kransystemen nach Polen und Indien
- 2018: Webbasierter KranDesigner „eePOS configurator“ gestartet, erneute  
Auszeichnung als TOP100 Innovator, Ausstattung BMW-Werk in  
Mexiko mit eePOS powertrack Energieversorgung
- 2012: *Presentation of the eePOS move stroke axis at the fair MOTEK, Stuttgart assembly line Porsche (DE)), Arburg (DE), Witron (DE), etc.*  
*Start of the branch eePOS Hungary*
- Since 2013: *Foundation of eePOS branches in Brazil, Mexico, Spain, South Africa and Turkey*  
*Presentation of eePOS nano Modular systems*
- 2014: *Presentation of the new jib crane eePOS carbon, launch of the platform „eeworld“, move into the building Zum Scherbusch 1*
- 2015: *Award for Top 100 Innovator, Start of eePOS Thailand*
- 2016: *Start of the product family eePOS base, sale of eePOS crane systems to Poland and India*
- 2018: *Web-based crane designer „eePOS configurator“ started, renewed award as TOP100 innovator, BMW plant in Mexico equipped with eePOS powertrack energy supply*



Timo Koch, Geschäftsführer

Die Erfolgsgeschichte des eePOS Aluminium-Systembaukastens begann mit der Gründung der Firma eePOS GmbH am 26.02.2006 durch Friedhelm Mücher, Armin Mücher, Timo Koch und Klaus Bellingroth. Als Team brachte man über 30 Jahre Erfahrung im Krangeschäft mit sowie viel Unternehmergeist und Mut, Neues zu wagen. Sofort begann man mit der Entwicklung von neuen und innovativen Produkten, die vom Markt sofort angenommen wurden. Schon nach 5 Jahren erreichte eePOS mit 25 Mitarbeitern mehr als 5 Mio. Euro Umsatz. 2016 waren es bereits über 20 Mio. Euro weltweit.

*The success story of eePOS aluminium modular systems began with the foundation of the company eePOS GmbH at the 2/26/2006 with Friedhelm Mücher, Armin Mücher, Timo Koch and Klaus Bellingroth. As a team, they brought over 30 years of experience in the crane business with them, as well as a lot of entrepreneurial spirit and the courage to venture into something new. The company immediately began to develop new and innovative products, which were immediately accepted by the market. After just 5 years, eePOS achieved a turnover of more than 5 million euros with 25 employees. By 2016, this figure had risen to more than 20 million euros worldwide.*

## Spanien

### eepos Iberia

Parque empresarial Neinor  
Edificio 8 - naver 7  
28880 Meco Madrid  
SPAIN  
Tel.: +34 647 57 68 25  
Mail: [m.suarez@eepos.es](mailto:m.suarez@eepos.es)

## Frankreich

*Ansprechpartner für Frankreich:*

**Michel Schwartz**  
FRANCE

Tel.: +33 6 20 30 64 63  
Mail: [m.schwartz@eepos.de](mailto:m.schwartz@eepos.de)

## Italien

### eepos Italia

Via S. Luigi, 13/b  
10043 Orbassano (To)  
ITALIA

Tel.: +39 011 90 63 005  
Fax: +39 011 90 16 462  
Mail: [mauro.ferrero@mibaexpert.com](mailto:mauro.ferrero@mibaexpert.com)

## USA

### eepos US, LLC

5116 S. Royal Atlanta Dr. #150  
Tucker, GA 30084  
USA

Tel.: 678-978-1757  
Fax: 770-934-3384  
Mail: [j.steinbaum@eepos.us](mailto:j.steinbaum@eepos.us)

## Mexiko

### eepos Cranes Mexico S. de R.L. de C.V

54 Norte 289  
Col. Obrero y Campesina  
Puebla, Pue. C.P. 72250  
MEXICO

Tel.: +52 222 6034826  
Mail: [y.osorio@eepos.de](mailto:y.osorio@eepos.de)

## Brasilien

### eepos do Brasil Ltda.

Rua Alfredo Pinto, 1870  
83.065-150, Sao José dos Pinhais, PR  
BRASIL

Tel.: +55 41 3551-0347  
Mail: [murilo@eepos.com.br](mailto:murilo@eepos.com.br)

## Türkei

### eepos alüminyum ray Sİstemlerİ san. ve tİc. İtd. ŞTİ

Organize Sanayi Bölgesi  
75. Yıl Cad. Demirciler Sitesi  
B Blok No:14, Nilüfer/Bursa  
TURKEY

Tel.: +90 224 243 6090  
Fax: +90 224 243 6091  
Mail: [fabio.geremia@eepos.com.tr](mailto:fabio.geremia@eepos.com.tr)

## Südafrika

### eepos South Africa

78 York Road, North End  
Port Elizabeth  
Eastern Cape  
SOUTH AFRICA

Tel.: +27413914752  
Mail: [j.siddall@eepos.co.za](mailto:j.siddall@eepos.co.za)

» Über 160 Mitarbeiter weltweit  
Over 160 employees worldwide

Damit eeepos seinen hervorragenden Service und die Kundennähe auch weltweit einhalten kann, haben wir eine globale Präsenz von Niederlassungen aufgebaut.

*To ensure that eeepos can meet its short delivery times worldwide, eeepos has established a global presence of subsidiaries.*

## Deutschland

**eepos GmbH**  
Zum Scherbusch 1  
51674 Wiehl  
GERMANY

*Tel.:* +49 2261 54637-0  
*Fax:* +49 2261 54637-29  
*Mail:* info@eepos.de

## Ungarn

**eepos Hungaria Kft.**  
Almafa u. 4.  
H-9027 Győr  
HUNGARY

*Tel.:* +36 96 322 521  
*Mobile:* +36 30 299 4308  
*Mail:* mail-hu@eepos.hu

## Polen

*Ansprechpartner für Polen:*  
**Paweł Kasperczyk**  
Biuro: Siarczanoqórska 45  
30-698 Kraków  
POLSKA

*GSM:* +48 608 57 57 07  
*Mail:* p.kasperczyk@eepos.de



*eepos ist weltweit für Sie da!*  
*eepos worldwide for you!*

» **Niederlassungen nah beim Kunden**  
*Subsidiaries close to the customer*

## China

**eepos Shenzhen Inc.**  
East side, 1F, 2Building, No.100  
Wenxiang East Road, Songjiang district  
201613 Shanghai  
CHINA

*Tel.:* +86 21 37011090  
*Fax:* +86 21 37011080  
*Mail:* dong@eepos.asia

## Vietnam

**Green Plus Co.,Ltd**  
07 Nguyen Xuan Khoat Street,  
Tan Thanh Ward,  
Tan Phu District, HCM City  
VIETNAM

*Mobile:* +84 97 7348558  
*Tel.:* +84 2838 103 148  
*Mail:* quan@eepos.asia

## Indien

*Ansprechpartner für Indien:*  
**Himanshu Jadhav**  
Shed No. 1, A/P. Velu,  
Pune-Bangalore Highway,  
Tal. Bhor, Dist. Pune – 412205,  
Maharashtra, INDIA

*Tel.:* +91 9146 1874 05  
*Mail:* h.jadhav@eepos.de

## Thailand

**eepos (Thailand) Co., Ltd.**  
Room 2, No.29/10, Moo.7, Soi Pooncharoen,  
Bangna-Trad Road, Tambon Bangchalong,  
Amphur Bangphli, Samutprakan Province,  
10540 THAILAND

*Tel.:* 02-0198156  
*Mobile:* 097-2502218  
*Mail:* m.beisswenger@eepos.asia

## Japan

**eepos Japan Inc.**  
2-13, 1-Chome  
Katamachi, Miyakojima-Ku  
Osaka  
JAPAN

*Tel.:* +81 66351 8092  
*Fax:* +81 66351 9744  
*Mail:* kozako@eepos.asia



## one

*Der Aluminium-Systembaukasten bis 2.000 kg.*

*Der Maßstab für Leichtlauf und Ergonomie.*

*The aluminium modular system for loads up to 2,000 kg.*

*The benchmark for smooth running and ergonomics.*



## nano

*Der Aluminium-Schiensystembaukasten bis 75 kg.*

*Für Werkbänke und Arbeitsstationen. Erweiterbar. Ergonomisch.*

*The aluminium modular system for loads up to 75 kg.*

*For workbenches and workstations. Expandable. Ergonomically.*



## carbon

*Das innovative ultraleichte Kranprofil bis 100 kg.*

*Als Kranbrücke oder Schwenkkrane.*

*The innovative ultra-light crane profile for loads up to 100 kg.*

*For crane girders or jib cranes.*



## move

*Hubachsen im Baukasten. Leicht. Präzise. Erfolgreich.*

*The modular system for lifting axes. Easy. Precise. Successful.*



## base

*Die Mediensäule für Energie, Signale und eigene Lösungen.*

*The media column for energy, signals and own solutions.*

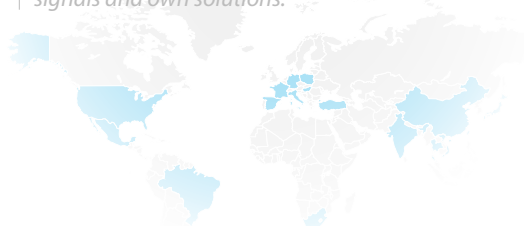

### eepos GmbH

Mit dem eepos Aluminium-Systembaukasten werden Flächenkrananlagen aufgebaut, deren herausragendes Merkmal der verklemmungsfreie Leichtlauf für größtmögliche Ergonomie und Energieeffizienz ist. Seit 2006 liefert eepos den umfangreichsten am Markt verfügbaren Aluminium-Systembaukasten und bietet eine Langzeitgarantie von bis zu 5 Jahren. Die eepos GmbH entwickelt, fertigt und montiert in Wiehl bei Köln. Zum Service gehören Auslegung und Projektierung, weltweite Montage und Inbetriebnahme der eepos Anlagen.

Suspended crane systems for hoists and handling units, built up with eepos aluminium modular construction components, are especially successful through the smooth running, which improves ergonomics and energy efficiency. Since 2006 eepos supplies aluminium crane systems with the widest range on the market together with a long life warranty, negotiable up to 5 years. The eepos GmbH designs products, manages projects and mounts crane systems in Wiehl, which is in the vicinity of Cologne. eepos services include designing, project management, worldwide assembly and load testing of all eepos aluminium crane systems.

eepos GmbH  
Zum Scherbusch 1  
51674 Wiehl  
Deutschland  
+49 2261 54637-0  
info@eepos.de

[www.eepos.de](http://www.eepos.de)

